

DIGITÁLNÍ TERMOSTAT **PT712-EI** PRO PODLAHOVÉ TOPENÍ

- včetně externího čidla
- záloha při výpadku napětí > 100 hodin
- montáž přímo na instalační krabice
- podsvícený přehledný displej
- v designu spínačů VENUS

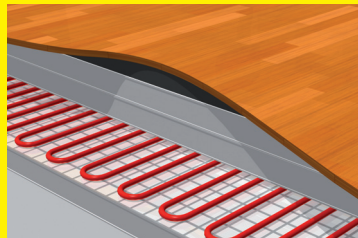

POPIS

PT712-EI je digitální termostat s prostorovým a podlahovým čidlem navržený speciálně pro ovládání elektrického podlahového vytápění. Díky kombinaci vnitřního a vnějšího čidla umožňuje regulovat:

- 1) teplotu podlahy** (vnější čidlo) - vhodné např. pro koupelny, kde si přejeme mít teplou podlahu nezávisle na teplotě v místnosti;
- 2) teplotu místnosti** (vnitřní čidlo) - požadujeme komfortní teplotu v místnosti;
- 3) kombinovaně** (obě čidla) - vnitřní čidlo snímá teplotu v místnosti a vnější hlídá maximální teplotu podlahy; požadujeme komfortní teplotu v místnosti, ale zároveň hlídáme teplotu podlahy (vhodné pro dřevěné a laminátové podlahy).

Další výhodou je jednoduchá montáž do instalačních krabic KU/KP68 systémem PLUG-IN a možnost nastavení 2 týdenních programů s 6-ti teplotními změnami na den.

MONTÁŽ A UMÍSTĚNÍ

Termostat instalujte na vhodné místo (do výšky min. 1.2 - 1.5 m nad podlahou) tam, kde jeho činnost nebude ovlivněna přímým prouděním teplého/chladného vzduchu, slunečním zářením a jinými rušivými vlivy. Také se vyvarujte montáži na venkovní stěnu. V místech se zvýšenou vlhkostí (koupelna, kuchyň) dbejte platných norem a instalujte termostat co nejdále od vany, sprchy a umyvadla.

Externí podlahové čidlo (typ CT04-10k, CYXY 2 x 0.5 mm, 10 kΩ, délka 3 m, plastové pouzdro PVC) musí být umístěno v ohebné plastové trubce zapuštěné v podlaze, co nejbližší k povrchu. Trubka musí být utěsněna a chráněna proti zatečení stavebních hmot tak, aby bylo možné podlahový senzor případně snadno vyměnit. Nesmí být vedeno souběžně se silovými vodiči! Může být prodlouženo max. na délku 30-ti metrů.

Montáž smí provádět jen osoba s odpovídající kvalifikací! Montáž musí být prováděna bez napětí!

- 1) Vypněte hlavní jistič;
- 2) Ujistěte se, že instalační krabice je usazena rovnoběžně se zdí;
- 3) Oddělte silovou část termostatu od mikroprocesorové (hlavní) části viz obr.1;
- 4) Ze zadní části termostatu vysuňte přípojovací svorky viz obr.2;
- 5) Na svorky připojte vodiče podle schématu zapojení viz níže a obr.3;
- 6) Zasuňte svorky do svorek termostatu a připevněte silovou část do instalační krabice obr.4,5;
- 7) Konektor hlavní části zasuňte do silové části a zatlačte, kovové pružiny musí zapadnout do určených otvorů viz obr.6,7;
- 8) Zapněte hlavní jistič a termostat je připraven k použití. Podsvícení LCD začne být aktivní až po dobití zálohovacích akumulátorů (do cca 24 hodin).
- 9) Podle typu zátěže nastavte konstantu 4 (str.6), jinak může dojít k nepřesnému zobrazení aktuální teploty.

Pozn.: po zapojení doporučujeme otestovat správné připojení viz funkce TEST (str.7).

Schéma zapojení:

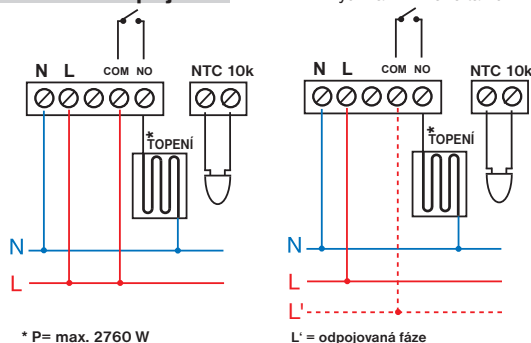

Obr.1

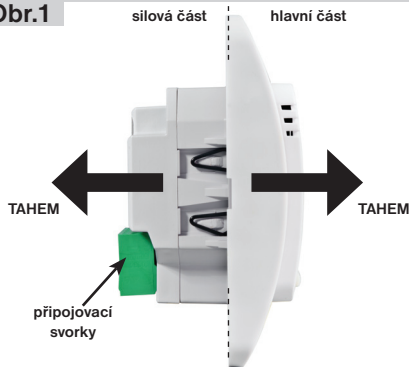

Obr.2

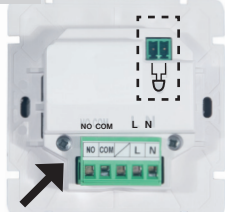

TAHEM vysuňte přípojovací svorky

Obr.3

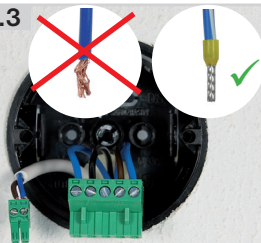

zapojte podle schématu zapojení

Obr.4

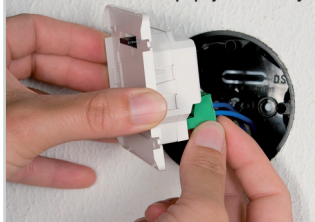
TLAKEM nasuňte
přípojovací svorky

Obr.5

příšroubujte silovou část
do instalační krabice

Obr.6

konektor a otvory
pro kovové pružiny

Obr.7

TLAKEM
nasuňte
hlavní část
na silovou

POPIS LCD A OVLÁDACÍCH TLAČÍTEK

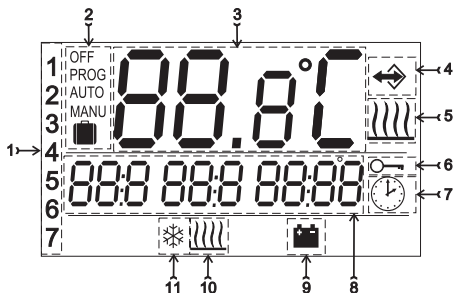

- 1, Aktuální den (výběr počtu dní pro naprogramování v režimu Prog)
- 2, Provozní režim OFF/PROG/AUTO/MANU/ =DOVOLENÁ
- 3, Aktuální teplota v místnosti
- 4, Indikace měření teploty v místnosti podle externího čidla
- 5, Indikace zapnutí topení
- 6, Indikace uzamčení tlačítek
- 7, Indikace režimu CLOC (nastavení aktuálního dne a času)
- 8, Zobrazení požadované teploty a aktuálního času/ výpis provozních režimů (tento řádek je podrobně vysvětlen u každého režimu)
- 9, Indikace napájení z akumulátorů (pokud dojde k výpadku napájení 230V/50Hz, funkční až po 1 dni provozu, kdy dojde k nabití zálohovacích akumulátorů!)
- 10, Indikace nastavení externího čidla jako podlahového
- 11, Nezámrzová teplota 3°C

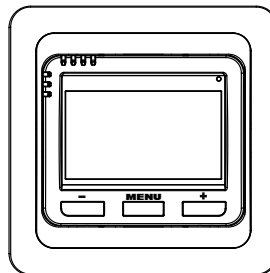
tl. **MENU** :

krátký stisk = vstup do hlavního menu a potvrzení (ENTER)

dlouhý stisk (cca 3 s) = zpět z aktuálního režimu

tl. **+** / **-** :

v základní režimu = vstup do info

v hlavním menu =listování a nastavení aktuálních hodnot

*současné stisknutí tl. **MENU** a tl. **-***

(v základní režimu) = uzamčení kláves

*současné stisknutí tl. **MENU** a tl. **+***

(v základní režimu) = odemčení kláves

*současné stisknutí tl. **MENU** a tl. **+** / **-***

(v hlavním menu) = návrat do základního režimu

Pozn.: prvním stisknutím kteréhokoli tlačítka se aktivuje podsvícení LCD!

PROVOZNÍ REŽIMY

Prvním stisknutím kteréhokoli tlačítka dojde k aktivaci podsvícení displeje (pokud podsvícení není funkční, nejsou dobité akumulátory a je nutné termostat nechat nabíjet cca 1 den). Dalším krátkým stiskem tl. **MENU** vstoupíte do hlavního menu, kde je možný výběr provozních režimů.

AUTO

Termostat pracuje podle nastaveného týdenního programu. Stiskněte tl. **MENU** a vyberte tl. **+** / **-** režim **AUTO**, potvrďte tl. **MENU**.

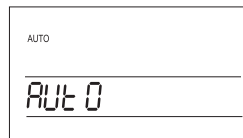

MANU (z výroby nastavena na 21°C)

Termostat pracuje podle manuálně nastavené teploty, ta bude konstantní až do další ruční změny.

Stiskněte tl. **MENU** a vyberte tl. **+** / **-** režim **MANU**, potvrďte tl. **MENU**.

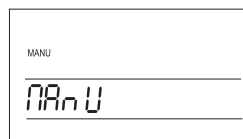

OFF

Termostat je vypnutý až do další ruční změny režimu.

Stiskněte tl. **MENU** a vyberte tl. **+** / **-** režim **OFF**, potvrďte tl. **MENU**. Nezámrzavý režim je stále aktivní!

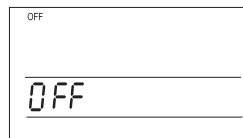

DOVOLENÁ

Termostat udržuje nastavenou teplotu do daného času a datumu. Po uplynutí nastavené doby se vrátí automaticky zpět do dříve nastaveného režimu AUTO nebo MANU.

Stiskněte tl. **MENU** a vyberte tl. **+** / **-** režim **AUTO** nebo **MANU**, potvrďte tl. **MENU**.

Znovu stiskněte tl. **MENU** a tl. **+** / **-** vyberte režim , potvrďte tl. **MENU**.

Na LCD bliká údaj o teplotě, tl. **+** / **-** nastavte požadovanou teplotu a potvrďte tl. **MENU**, dále nastavte hodinu, minuty, den, měsíc a rok konce dovolené, každé nastavení potvrďte tl. **MENU**.

Po nastavení dojde k automatickému přechodu do režimu DOVOLENÁ do 1 minuty!

Na LCD se zobrazuje datum konce dovolené!

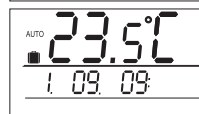
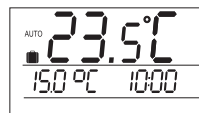
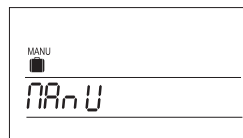
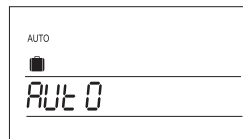

CLOC

Nastavení aktuálního dne a času.

Stiskněte tl. **MENU** a vyberte tl. **+** / **-** režim **CLOC**, potvrďte tl. **MENU**.

Na LCD bliká údaj o aktuálních hodinách, tl. **+** / **-** nastavte aktuální hodinu a potvrďte tl. **MENU**, postupně nastavte minuty a sekundy, dále se objeví údaj o aktuálním dni, opět tl. **+** / **-** nastavte aktuální den, měsíc a rok.

Každé nastavení potvrďte tl. **MENU**.

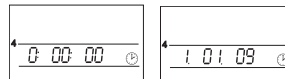
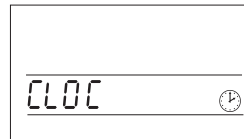

PROG

Nastavení týdenních programu (k dispozici jsou 2 týdenní programy s 6-ti změnami na den).

Stiskněte tl. **MENU** a vyberte tl. **+** / **-** režim **PROG**, potvrďte tl. **MENU**.

Na LCD bliká **P1** (první týdenní program), potvrďte tl. **MENU**.

Objeví se počet dní pro naprogramování, tl. **+** / **-** vyberte jednu z možností (je možné programovat den po dni nebo Po-Pá, So-Ne a Po-Ne) a potvrďte tl. **MENU**.

Po zobrazení **U1** nastavte tl. **+** / **-** teplotu pro **1.teplotní změnu** a potvrďte tl. **MENU**.

Tl. **+** / **-** nastavte čas sepnutí a opět potvrďte tl. **MENU**.

Na LCD se objeví **U2** pro nastavení 2.teplotní změny. Postupujte stejným způsobem jako u 1.teplotní změny. Takto je možné nastavit až 6 teplotních změn na den. Pro návrat do základního režimu stiskněte současně tl. **MENU** a tl. **+** / **-**.

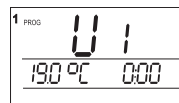
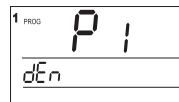
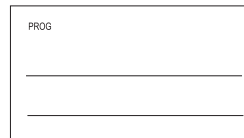

CONST

Nastavení parametrů regulace.

Stiskněte tl. **MENU** a vyberte tl. **+** / **-** režim **CONST**, potvrďte tl. **MENU**, na LCD se zobrazí první konstanta.

1 HYSTEREZE

Hysterezi lze nastavit **od 0,1 do 6°C**. Např. pokud je hystereze 1°C, požadovaná teplota 20°C, termostat vypne při 20°C a znovu sepně při 19°C.

Tl. **+** / **-** nastavte příslušnou hodnotu, potvrďte tl. **MENU**.

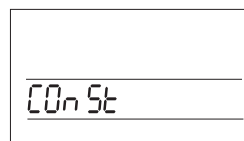

2 MINIMÁLNÍ DOBA ZAPNUTÍ PŘI HYSTEREZI

Nastavujeme minimální dobu zapnutí topného zařízení v minutách při hysterezi. Lze volit v rozsahu **1 až 5 minut**.

Tl. **+** / **-** nastavte příslušnou hodnotu, potvrďte tl. **MENU**.

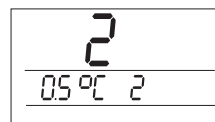

3 VOLBA EXTERNÍHO ČIDLA

Zvolte tl. **+** / **-** podle typu použití a potvrďte tl. **MENU**.

--- externí čidlo pokud je připojeno, měří teplotu tam, kde je čidlo umístěno (*vhodné např. pro koupelny, kde si přejeme mít teplotu podlahu nezávisle na teplotě v místnosti*);

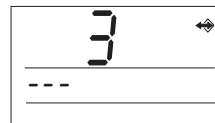

Takto použité čidlo je indikováno na LCD znakem .

15...99,5°C externí čidlo pokud je připojeno, hlídá teplotu podlahy, nastavuje se max. povolená teplota pro podlah. topení (*regulujeme podle teploty v místnosti, ale zároveň hlídáme teplotu podlahy*).

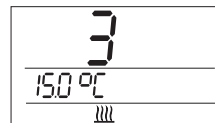

Čidlo podlahové (hlídací) je indikováno na LCD znakem .

Při překročení nastavené mezní teploty dojde k vypnutí termostatu bez ohledu na teplotu v místnosti a na LCD se objeví nápis **StOP**. K opětovnému sepnutí topného zařízení dojde při poklesu teploty na vnějším čidle o 0,5°C.

Pokud čidlo není připojeno nebo je špatné, objeví se na LCD chyba **C2.Err**.

Po připojení externího čidla je NUTNÉ provést RESET (viz konstanta 6)!

4 VOLBA PŘÍKONU PŘIPOJENÉHO ZAŘÍZENÍ

Nastavujeme příkon připojeného zařízení ve wattch.

Lze volit v rozsahu **0 až 2700 W** v krocích 100 W, maximální možný výkon je 2760 W. Volbou této konstanty dosáhneme přesnější regulace. Pro daný příkon probíhá automatická kalibrace termostatu.

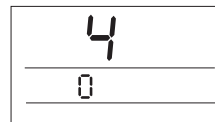

Tl. **+** / **-** nastavte příslušnou hodnotu, potvrďte tl. **MENU**.

Volbu **0** použijte pro zařízení typu: kotel, termoelektrický ventil, stykač atd. (pro příkony menší než 100 W).

5 ZMĚNA LETNÍ/ZIMNÍ ČAS

Pokud je zvoleno A (ANO) tak dochází k automatické změně LETNÍHO/ ZIMNÍHO času podle kalendáře. Nemusíte hlídat kdy se mění čas, termostat se postará o automatické nastavení času pro dané období.

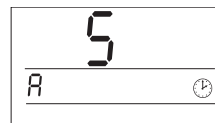

Tl. **+** / **-** nastavte příslušnou hodnotu, potvrďte tl. **MENU**.

6 VERZE FIRMWARU / OBNOVENÍ TOVÁRNÍHO NASTAVENÍ

Informativní údaj o verzi firmwaru. Pokud dlouze stisknete (cca na 3 s) tl. **-**, na LCD se krátce objeví nápis **reSET** a termostat se vrátí do továrního nastavení!

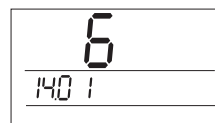

Režim CONST lze kdykoli opustit současným stisknutím tl. **MENU** a tl. **+** / **-** (návrat do základního režimu).

DALŠÍ FUNKCE

INFO

Stisknutím tl. **+** / **-** v základním režimu je možné zobrazit následující informace:

POŽADOVANÁ TEPLOTA

Stiskněte tl. **+** / **-** v základním režimu na LCD se objeví údaj o požadované teplotě v aktuálním provozním režimu (lze měnit tl. **+** / **-** ; v režimu AUTO je změna krátkodobá - trvá do další změny v programu; v režimu MANU je trvalá);

dalším stisknutím tl. **MENU** přejdete na...

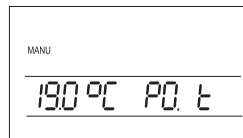

ČÍSLO ZVOLENÉHO PROGRAMU - pouze v režimu AUTO

Slouží pro rychlou změnu zvoleného programu v režimu AUTO. Pokud jsou nastavené oba programy P1 a P2 lze je např. po týdnu měnit tl. **+** / **-** ;

dalším stisknutím tl. **MENU** přejdete na...

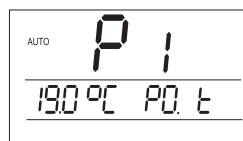

HODINY PROVOZU

Na LCD se objeví údaj v hodinách provozu topného zařízení. Lze vynulovat stisknutím tl. **-** ;

dalším stisknutím tl. **MENU** přejdete na...

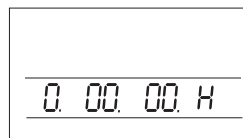

TEST

Na LCD se objeví nápis **TEST**, ten je možné spustit tl. **+** / **-** (dojde k několikanásobnému zapnutí/vypnutí výstupního relé) na LCD test on/test off;

Doporučujeme použít při prvním použití termostatu pro ověření správného připojení!

dalším stisknutím tl. **MENU** se objeví poslední informace v případě, že je připojeno externí čidlo jako podlahové (hlídací)...

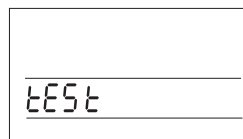

AKTUÁLNÍ TEPLOTA PODLAHOVÉHO ČIDLA

Na LCD se objeví údaj o aktuální teplotě podlahového čidla.



Pro návrat do základního režimu stiskněte dlouze (na cca 3 s) tl. **MENU !**

ZÁMEK

v základním režimu stiskněte současně tl. **MENU** a tl. **-**, dojde k zamknutí (na LCD znak klíče), odemknutí proved'te současným stisknutím tl. **MENU** a tl. **+**.

DIGITÁLNÍ TERMOSTAT PT712-EI

Slouží pro regulaci elektrického podlahového topení (topné kabely, rohože, fólie). Umožňuje regulaci podle prostorové teploty s možností hlídání teploty podlahy. Použitím termostatu docílíte snížení nákladů na vytápění a zároveň dosáhnete tepelné pohody v daném čase.

Vlastnosti:

- ▶ 2 týdenní programy s 6-ti teplotními změnami na den
- ▶ podsvícený displej
- ▶ možnost nastavení HYSTEREZE
- ▶ nastavení minimální doby zapnutí zdroje tepla
- ▶ provozní režimy: AUTO/MANU/OFF/DOVOLENÁ
- ▶ nastavení maximální mezní hodnoty teploty podlahy
- ▶ rychlá změna požadované teploty
- ▶ informace o hodinách provozu
- ▶ dětská pojistka – uzamčení kláves
- ▶ záloha při výpadku napětí více jak 100 hodin
- ▶ jednoduchá montáž systémem PLUG-IN
- ▶ elegantní design v řadě spínačů VENUS

Systém PLUG-IN = rychlá a přehledná montáž, termostat je rozdělen na silovou část a mikroprocesorovou hlavní část, která se spojí pouhým zasunutím propojovacích svorek. Do svorek silové části se připojí přívodní vodiče (popř. externí čidlo) a upevní se do instalační krabice, poté stačí hlavní část nasunout na silovou a montáž je hotova.

Externí čidlo:

je součástí balení
typ CT04-10k,
CYXY 2 x 0.5 mm,
10 kΩ, délka 3 m,
plastové pouzdro PVC



Rozměry:

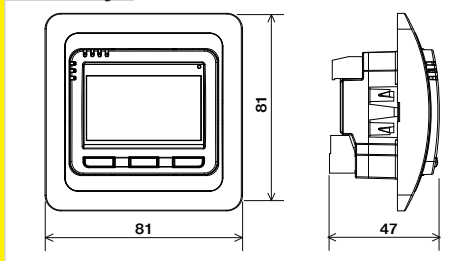

Další výhoda:

možnost umístění termostatu do vícenásobného rámečku designu VENUS



ZÁRUČNÍ LIST (na výrobek je poskytována záruka 2 roky)	
číslo výrobku:	datum prodeje:
kontroloval:	razítko prodejny:

Technické parametry	
Napájení	230 V/ 50 Hz
Počet nastavitelných teplot	na každý den 6 různých teplot
Hystereze	0.1 až 5°C
Minimální program. čas	10 minut
Rozsah nastavitelných teplot	+3°C až 99.5°C
Nastavení teplot	po 0.5°C
Minimální indikační skok	0.1°C
Přesnost měření	± 0.5°C
Zálohovací akumulátory	na více jak 100 hodin
Stupeň krytí	IP20
Třída ochrany	II
Výstup	max.12A (bezpotenciální kontakty)
Pracovní teplota	0°C až +40°C



V případě záručního a pozáručního servisu, zašlete výrobek na adresu výrobce.



ELEKTROBOCK CZ s.r.o.
Blanenská 1763
Kuřim 664 34
Tel.: +420 541 230 216
Technická podpora (do 14h)
Mobil: +420 724 001 633
+420 725 027 685

www.elbock.cz